

RONGTA

热敏标签打印机

RP56 THERMAL LABEL PRINTER

用户手册

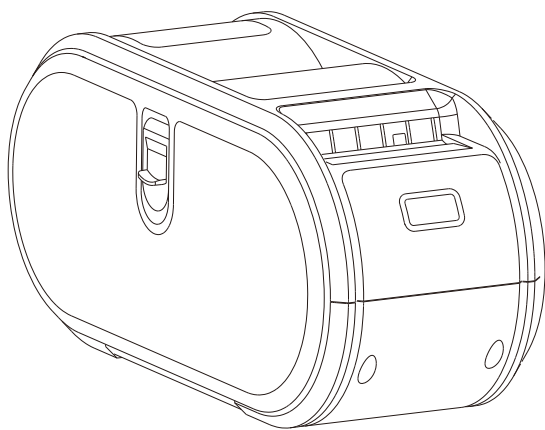



目 录

一、产品简介	2
1.1 安全警告	2
1.2 主要特点	2
二、安全须知	3
三、外观与组件	4
四、技术参数	5
4.1 打印机参数	5
五、打印机的安装与操作	6
5.1 打印机拆封	6
5.2 打印机连接方法	6
5.3 纸卷的安装	7
六、打印机的开关、按键及指示灯	8
6.1 电源开关使用注意事项	8
6.2 按键及指示灯	8
七、打印机测试	9
7.1 打印自检页	9
7.2 使用 Windows 驱动程序打印	9
7.3 标签学习	10
八、USB 接口	11
九、故障排除	12

一、产品简介

感谢您购买本公司出品的热敏标签打印机。这款打印机以合理的经济价位给您安全可靠且高效的打印品质。RP56的超强功能及操作简便的特性，广泛应用于商场超市、餐饮行业、服装行业、仓储行业等领域。

1.1 安全警告

-  **警告:**打印头为发热部件,打印过程中或打印刚结束时,不要触摸打印头以及周边部件,儿童必须在成人监护下使用。
-  **警告:**不要触摸热敏打印头表面和连接件。以免静电损坏打印头。

1.2 主要特点

- 打印质量高
- 低噪音
- 造型美观
- 结构合理,使用维护简便
- 智能侦测定位
- 自动进退纸张
- 简易操作
- 标签自动剥离
- 快速打印,节约打印时间
- 散热性能优越,可应对大工作量打印

二、安全须知

在操作使用打印机之前，请仔细阅读下面的各项内容并严格遵守使用。

- ① 打印机应安装在稳固的地方，避免将打印机放在有振动和冲击的地方。
- ② 不要在高温、湿度大以及污染严重的地方使用和储存打印机。
- ③ 将打印机的电源适配器连接到一个适当的接地插座上。避免与大型电机或其它能够导致电源电压波动的设备使用同一插座。
- ④ 避免水或导电的物质(例如:金属)进入打印机内部,一旦发生,应立即关闭电源。
- ⑤ 打印机不得在无纸的状态下打印,否则将严重损害打印胶辊和热敏打印头。
- ⑥ 如果较长时间不使用打印机,请断开打印机电源适配器的电源。
- ⑦ 用户不得擅自拆卸打印机进行检修或改造。
- ⑧ 电源适配器只使用随机专配的电源适配器。
- ⑨ 为了保证打印质量和延长产品的使用寿命,建议使用推荐的或同等质量的热敏打印纸。
- ⑩ 当拔插连接线时,请确认打印机电源处于关闭状态。
- ⑪ 当拔插打印机电源线时,请手拿打印机电源接头的箭头处(不要手拿打印机电源线的软线拔电源线)。
- ⑫ 请妥善保管本手册,以备使用参考。

三、外观及组件

前视图

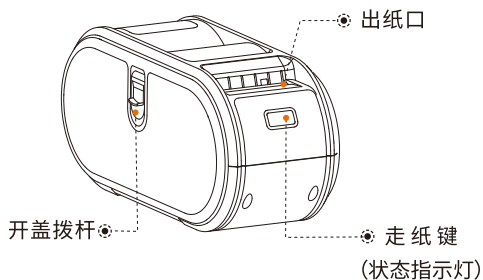

后视图

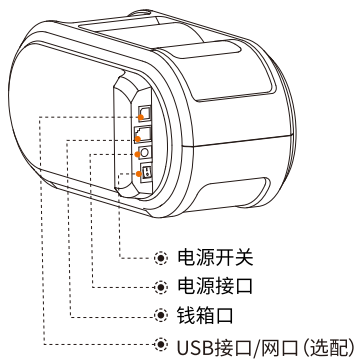

应用领域

- 商城超市收银系统
- 餐饮行业收银系统
- 服装行业收银系统
- 仓储行业收银系统

四、技术参数

4.1 打印参数

型 号	RP56
打印方式	行式热敏打印
打印速度	MAX 127mm/s
打印宽度	56mm
有效分辨率	203dpi
纸张类型	连续纸, 标签纸
打印纸厚	0.06-0.18mm
纸卷直径	最大外径100mm, 最小内径28mm
字符大小	ASCII Font A: 12×24 ASCII Font B: 9×17 汉字 24×24
接口类型	USB
打印字符	
条码类型	一维码: Code 39、39C、I25、Code 93、ITF25、EAN128、Code 128、Codabar、EAN-8、EAN8+2、EAN8+5、EAN-13、EAN13+2、EAN13+5、UPC-A、UPCA+2、UPCA+5、UPC-E、UPCE+2、UPCE+5 MSIC、ITF14、EAN14、CODE11、POST 二维码: QR CODE、PDF417(可选)
扩展字符表	CP437、CP850、CP852、CP860、CP863、CP865、CP866、WPC1250、WPC1251、WPC1252、WPC1253、WPC1254
电 源	
电源适配器	DC 12V  2A
环境要求	
工作环境	工作温度: 0~45°C, 工作湿度: 20~90%
存储环境	存储温度: -10~60°C, 存储湿度: 10~90%
环境指令	
驱动	XP、Win7、Win8、Win10
打印命令	TSPL/CPCL(可定制)/ZPL(可定制)
字符打印	支持ANK字符、自定义字符及汉字字符的倍宽、倍高打印, 可调整字符的间距

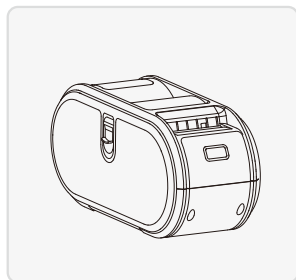

⊙ 备注: 接口为选配或定制, 具体接口以实物为准。

五、打印机的安装与操作

5.1 打印机拆封

检查零件：

开箱请检查配套零件，如有遗漏请与供应商或厂商联系（以下为示例）。
具体配件应视是否有该接口为准。

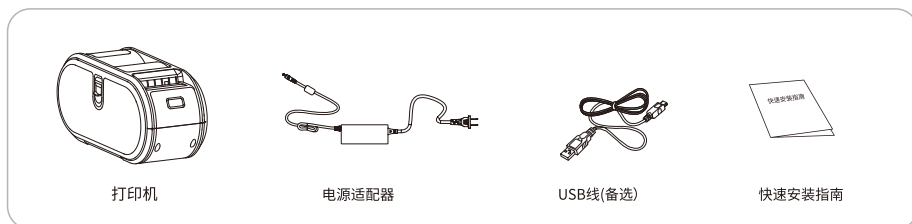

😊 图片仅供参考，以实物为准。

5.2 打印机连接方法

❑ 连接电源线

1. 确认打印机电源开关处于关机 (O) 状态；
2. 将电源线连接到电源适配器；
3. 将电源线另一端连接到附近的插座。

请使用随机附带的专用电源适配器。连接图如下所示：

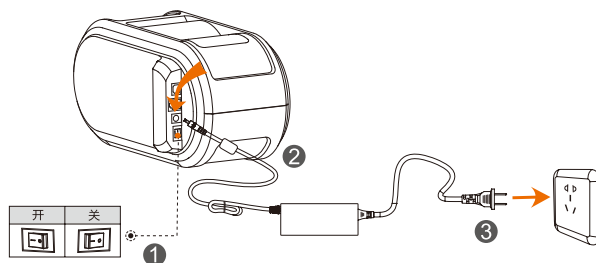

□ 连接USB线

- 1.将USB线连接到打印机;
- 2.将USB线连接到PC主机;
- 3.将打印机电源开关打到开机(I)状态。

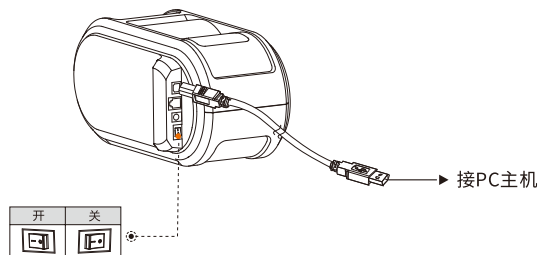

5.3 纸卷的安装

- 1、打开打印机侧盖,取下纸卷压块;

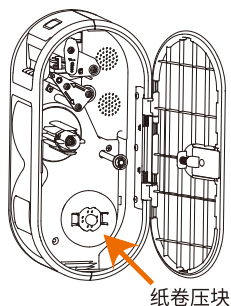

- 2、拧开头片压杆,如下图装纸。将纸卷卷入回收纸轴上,然后调整纸宽调节块,到合适的位置;

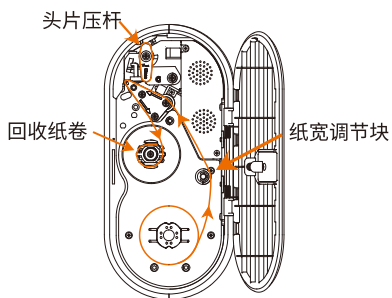

- 3、盖上纸卷压块,拧紧回收纸卷,拧上头片压杆合上打印机侧盖,长按走纸键定位纸张。

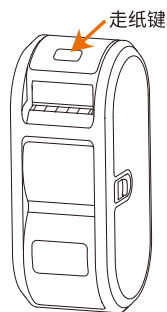
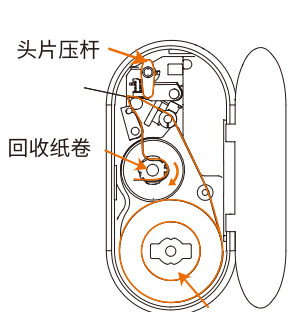

六、打印机的开关、按键及指示灯

6.1 电源开关/使用注意事项

- 1.将打印机电源开关打到I状态,即为打开电源开关;
- 2.将打印机电源开关打到O状态,即为关闭电源开关;
- 3.必须使用电源开关关闭电源。如果直接拔掉电源插头关闭电源,容易损伤打印机内部电路,造成打印数据丢失;
- 4.电源关闭后重新打开电源时,需等待片刻(大于5秒)若不隔开一段时间而立即打开电源的话容易造成故障;
- 5.请使用本机原装电源,否则可能造成打印质量下降或者损坏打印机。

 注意:仅在连接了电源后打开开关。

6.2 按键及指示灯

按键功能说明

情景模式	按键操作	对应功能
关机	长按 +开机	自检打印
待机	长按 3 S	进入标签纸规格学习模式
待机	短按	自动进一页空白面单
连续打印过程中	短按	打印暂停
打印暂停	短按	继续打印

指示灯说明

指示灯状态	状态说明	
指示灯常亮	正常待机	
指示灯闪烁 (常用)	指示灯连续闪烁2次	机芯错误
	指示灯连续闪烁3次	缺纸错误
	指示灯连续闪烁5次	过热错误
	指示灯连续闪烁6次	开盖错误
	指示灯连续闪烁7次	缝标错误
	指示灯连续闪烁9次	没检测到SDRAM
	指示灯连续闪烁10次	没检测到串行FLASH

七、打印机测试

7.1 打印自检页

最初安装打印机或打印机存在任何问题时可以执行自检程序，确认如下状态。

固件版本、打印机参数设置状态、打印质量及外部设备的相关设定信息等，自检后确认打印机不存在问题时，请检查其他装置或软件。本功能与其他装置或软件独立运行。

自检测试方法如下：

- 1.确认已连接电源，且纸卷安装正确。
- 2.确认打印机处于关机状态，且侧盖已闭合到位。
- 3.按住走纸按键不放，再按电源按键开机，打印机开机后松开按键。

7.2 使用 Windows 驱动程序打印

- 1.安装 Windows 驱动程序，参考《驱动安装说明》完成驱动安装。
 - 2.将Windows 驱动程序的“端口”设为使用的相应接口。
- 使用 Windows 驱动程序的“打印测试页面”功能打印测试页面。

7.3 标签学习

 注意：在以下情况，用户可以进行标签定位学习，以便打印机更好的定位标签：

- 第一次安装使用打印机；
- 传感器清洁后第一次使用打印机；
- 打印机较长时间未使用后重新使用；
- 更换新类型的纸卷；
- 打印过程中，打印机不能有效的识别标记；

在打印机就绪状态下，长按走纸键 3S，待状态指示灯闪 2 下后，

松开走纸键，打印机开始学习并走纸；当打印机在连续纸模式下进行学习，学习无效。

用户也可通过打印机工具软件完成学习（详见《打印机设置工具使用说明》）。

 注意：学习完成后，可重新打开顶盖，将刚刚学习走过的空白标签纸重新放好以备打印，避免造成纸张浪费。

八、USB接口

打印机的USB接口插座为标准 USB type-B

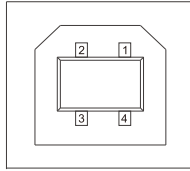

引脚	定义
1	VBUS
2	D-
3	D+
4	GND

九、故障排除

下方表格中的内容是一般操作者常见的问题以及问题解决方法。如果您已经依照我们简易的方式来排除故障情形,而打印机仍未正常运作,那么请与您购买厂商的客户服务部门联系,以便获得更多协助。

故障现象	故障原因	解决方法
电源指示灯不亮	a. 交流电的插座插头及电源供应器的插头与打印机的插座并未正确连接。 b. 打印机电源开关没开启	a. 检查电源接头并确认交流电的插座及电源供应器的插头是否与打印机正确连接。 b. 开启电源开关。
无法打印	a. 通讯电缆未正确的连接打印机和PC主机。 b. 通讯接口设置错误。 c. 打印机状态错误。	a. 重新连接通讯电缆。
打印内容不全	a. 纸张未居中, 上下有偏移。 b. 标签尺寸设定不正确。	a. 调节纸张位置。 b. 设定正确的标签尺寸。
定位不准	a. 未进行标签学习。	a. 进行标签学习。
打印效果不佳	a. 纸张安装不正确。 b. 打印浓度/速度设置不当。 c. 打印头/胶辊有灰尘或胶粘剂堆积。 d. 打印头损坏。	a. 重新安装纸张。 b. 使用设置工具或在软件上重新调整打印机打印浓度和打印速度。设置工具调节浓度为粗调, 驱动调节浓度为微调。 c. 使用无尘布、酒精擦拭打印头及胶辊 d. 使用设置工具检测头片坏点, 如是打印头损坏, 请与您购买厂商的客户服务部门联系进行维修。



中文官网



微信公众号

容大合众(厦门)科技集团股份有限公司
Rongta Technology (Xiamen) Group Co., Ltd.

地址:厦门市同安区同辉南路88号

客服热线:400 800 0596

官网: www.rongtatech.cn

电话:0086-0592-5666129

传真: 0086-0592-5659169